

AT-B04 - прилог 1.2.

Скица основе приземља Р 1:100

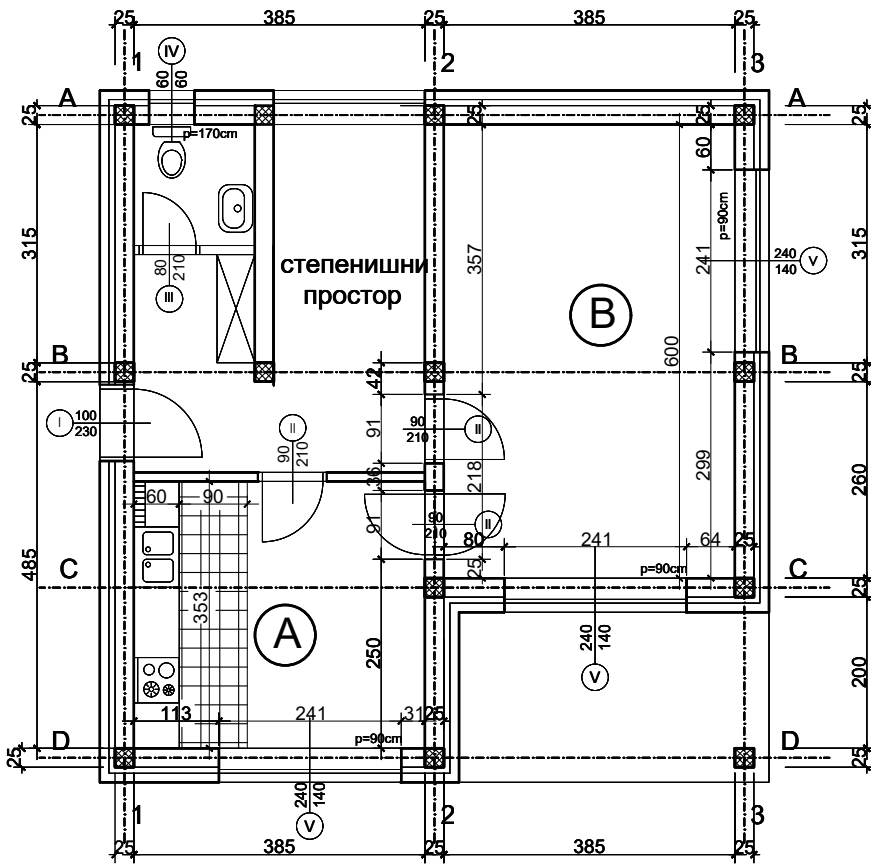

Пресек - приземље

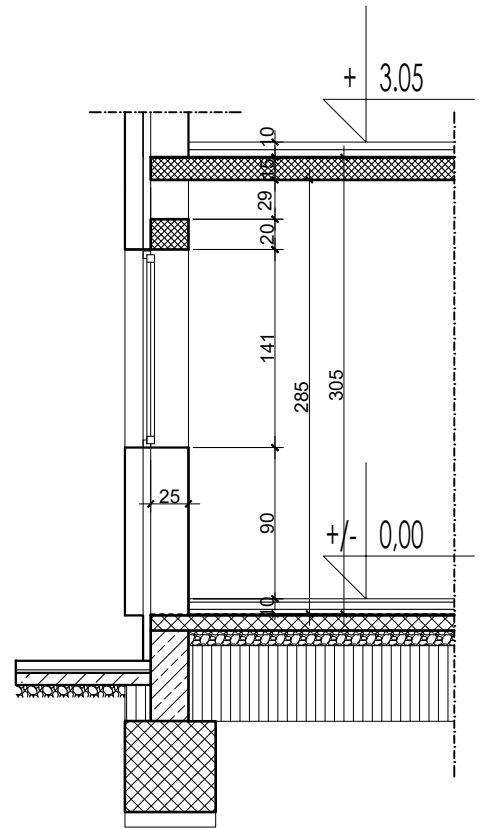

Скица основе спрата Р 1:100

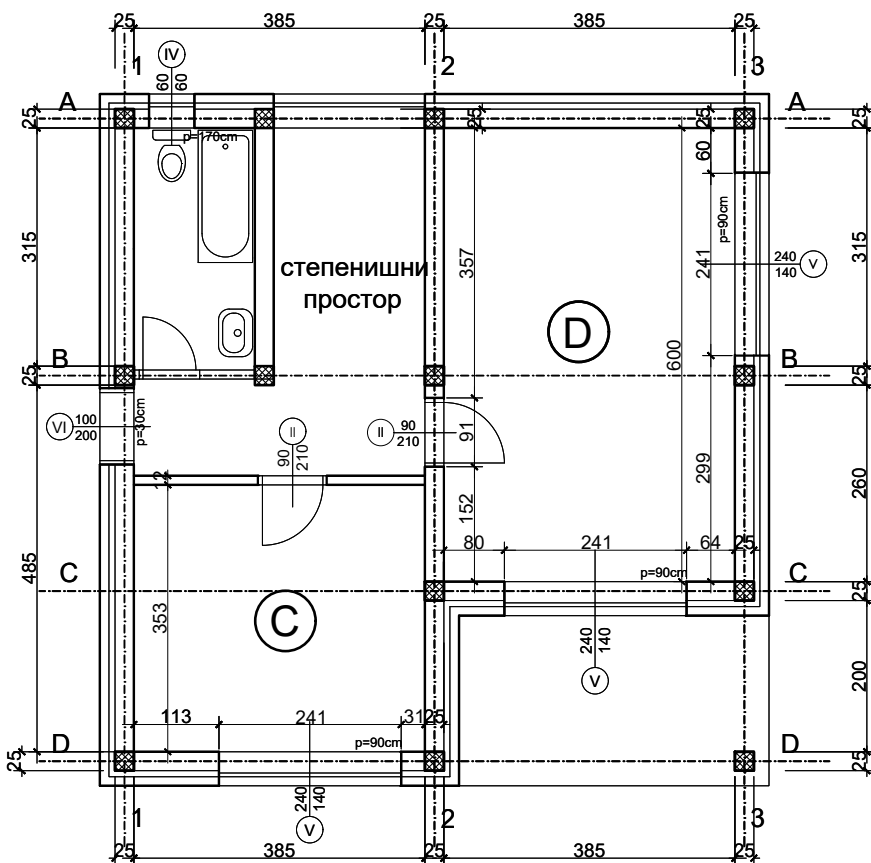

Пресек - спрат

